

16 КРАТКОЕ ИЗЛОЖЕНИЕ ИНСТРУКЦИЙ

СТИРАЛЬНАЯ МАШИНА

1. РАССОРТИРУЙТЕ БЕЛЬЕ

2. ВКЛЮЧИТЕ ГЛАВНЫЙ СЕТЕВОЙ ВЫКЛЮЧАТЕЛЬ (⊖), ОТКРОЙТЕ ДВЕРЦУ С ПОМОЩЬЮ КНОПКИ (☞) И ПОЛОЖИТЕ БЕЛЬЕ В МАШИНУ

3. НАПОЛНИТЕ ЕМКОСТИ ДЛЯ МОЮЩЕГО СРЕДСТВА И ПРОПОЛАСКИВАТЕЛЯ, В СООТВЕТСТВИИ С ИНСТРУКЦИЯМИ

Моющее средство (основная стирка) в левое отделение (2), моющее средство предварительной стирки, если это необходимо, в среднее отделение (1) и прополаскиватель в правое отделение (3).

При использовании жидкого моющего средства, установите разделительную пластинку в пазы отделения для моющего средства, Съёмная разделительная пластинка прикреплена под емкостью для моющего средства.

4. ВЫБЕРИТЕ ПРОГРАММУ И УСТАНОВИТЕ ЖЕЛАЕМУЮ ТЕМПЕРАТУРУ, СКОРОСТЬ ОТЖИМА И ДРУГИЕ РЕЖИМЫ, ЕСЛИ ЭТО НЕОБХОДИМО

5. ЗАКРОЙТЕ ДВЕРЦУ И ЗАПУСТИТЕ ПРОГРАММУ СТИРКИ С ПОМОЩЬЮ КНОПКИ (Start Step).

6. ПРОГРАММА СТИРКИ ВЫПОЛНЕНА

Откройте дверцу машины с помощью кнопки (☞) и выньте белье.

7. ПОСЛЕ СТИРКИ

Выключите главный сетевой выключатель (⊖) и закройте дверцу машины.

Одежда с пометкой IWS, Superprewash или Hand wash	7-8	Wool/hand wash Шерсть/Ручн. стирка	30-40	400-	800	1/3
Белье, которое нужно просто освежить, напр. футболки и спортивные костюмы	6	Super quick wash Экспресс-стирка	30-40	400-	1400	1/2
Полиэстер, хлопок/полиэстер, нейлон. Светлая одежда	4	Synthetic wash Стирка синтетики	60	400-	800	1/2
Слегка загрязненная одежда из хлопка или льна	5	Quick wash Ускор. стирка	40	400-	1400	1/2
Хлопок, лен, более темная цветная одежда. Экономичная стирка	2	Normal wash Норм. стирка	40	400-	1400	1/1
Хлопок, лен, более темная цв. одежда	2	Normal wash Норм. стирка	40-60	400-	1400	1/1
Хлопок, лен, белая и светлая цветная одежда. Экономичная стирка	2	Normal wash Норм. стирка	40	400-	1400	1/1
Хлопок, лен, белая и светлая цв. одежда Суперэффективная программа стирки	2	Normal wash Норм. стирка	60	400-	1400	1/1
Хлопок, лен, белая и светлая цв. одежда	1	Heavy wash Интенс. стирка	60-95	400-	1400	1/1
Сильно загрязненное белье, например, рабочая одежда	1	Heavy wash Интенс. стирка	60-95	400-	1400	1/1

БЕЛЬЕ ↑

УСТАНОВИТЕ	
Программа	
Температура (°C)	
Скорость отжима	
Количество белья	

Уважаемый покупатель и клиент ASKO!
Мы благодарим Вас за выбор нашей продукции.

Отличный результат стирки, современный дизайн, бережное отношение к окружающей среде, удобство использования, экономный расход воды и электроэнергии, быстрота стирки, долговечность и надежность машины... Хорошая бытовая техника должна иметь все вышеперечисленные свойства. Именно такими свойствами обладает Ваша новая стиральная машина.

Мы уверены, что изготовленная из высококачественных материалов, новая, современная и удобная в использовании модель стиральной машины будет полностью соответствовать Вашим ожиданиям. Гарантия этому - Скандинавское качество!

Перед началом использования стиральной машины внимательно прочтите инструкции по эксплуатации. Таким образом Вы избежите ошибок в использовании и несчастных случаев. Храните инструкцию в доступном месте, чтобы она всегда находилась под рукой. Изучив инструкцию, Вы научитесь использовать Вашу стиральную машину правильно с самого начала и избежите ненужных расходов на сервисное обслуживание. Если при доставке Вы обнаружите любые неполадки, вызванные транспортировкой, то немедленно сообщите об этом продавцу. Если у Вас возникнут вопросы по эксплуатации машины, обращайтесь в гарантийный сервис-центр или представительство ASKO.

С наилучшими пожеланиями из Скандинавии
от всего персонала компании ASKO!

ASKO
W6341

2 ИНСТРУКЦИИ ПО ТЕХНИКЕ БЕЗОПАСНОСТИ



ОБЩИЕ ИНСТРУКЦИИ

- Внимательно изучите данные инструкции по эксплуатации стиральной машины и обязательно сохраните эти инструкции для дальнейшего использования.
- Подключение к водо- и электроснабжению должно осуществляться только квалифицированными специалистами.
- Машину можно использовать только для стирки в соответствии с инструкциями по эксплуатации. Стиральную машину запрещается использовать для сухой чистки или любых подобных целей.
- Используйте только те моющие средства, которые предназначены для автоматических стиральных машин.
- Перед началом использования машины снимите транспортные опоры, см. раздел **Инструкции по установке**.
- Ремонт и обслуживание, требующие соблюдения особых мер безопасности и специальной подготовки, должны выполняться только квалифицированным специалистом.

УСТАНОВКА

См. раздел Инструкции по установке.

ДВЕРЦА СТИРАЛЬНОЙ МАШИНЫ

Дверца стиральной машины открывается автоматически. Это означает, что дверцу машины нельзя открыть обычным путем до тех пор, пока машина не будет подключена к электроснабжению.

Для ручного открывания дверцы см. инструкции в разделе **Устранение неисправностей**, заголовок "Если дверца не открывается". Машина не

начнет работать, если открыта дверца. Для открывания дверцы во время выполнения машиной программы стирки, см. ниже, **Прерывание программы**.

ПРЕРЫВАНИЕ ПРОГРАММЫ

Для того чтобы прервать программу стирки и открыть дверцу машины, нажмите кнопку  и держите ее нажатой в течение трех секунд. Машина будет "помнить" на каком месте была прервана программа.

Если вы хотите продолжить выполнение программы стирки, то, при необходимости, заполните емкости моющего средства и закройте дверцу машины. Машина продолжит выполнение программы стирки с той стадии, на которой она была остановлена. Прервать выполнение программы можно также нажимая в течение трех секунд на кнопку . Однако, если вы остановите машину таким способом, машина "забудет" на какой стадии стирки программа была прервана и для пуска машины вам придется устанавливать программу стирки заново, а также добавить моющее средство, если это необходимо.

ЗАЩИТА ОТ ПЕРЕЛИВА

Если уровень воды в машине поднимается выше нормального значения, система защиты от перелива начинает выкачивать воду из машины и останавливает подачу воды в машину. Программа, которую выполняет машина, будет остановлена, если уровень не снизится в течение 60 секунд.

15 ПЕРЕД ОБРАЩЕНИЕМ В СЕРВИС-ЦЕНТР

Перед тем, как обратиться в сервис-центр, прочитайте главу Устранение неисправностей. Возможно, что причину простой неполадки вы можете сами установить и сами исправить неполадку.

Если вы решили обратиться в сервис-центр, позвоните в сервис-центр ASKO или в представительство ASKO в вашей стране. На гарантийном талоне вы найдете адреса и номера телефонов.

Тип WMxx

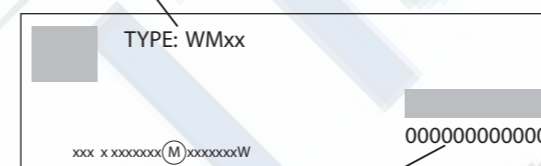

Серийный номер (12 знаков)

Модель

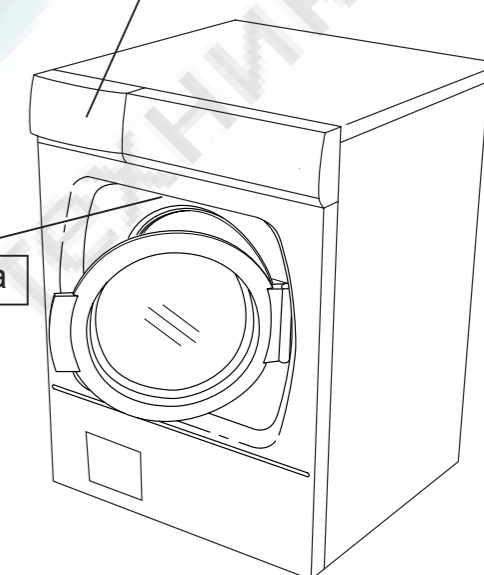

Табличка

ТЕХНИЧЕСКИЕ ДАННЫЕ МАШИНЫ

Отметьте (данные с таблички технических данных на машине)

МОДЕЛЬ И СЕРИЙНЫЙ НОМЕР МАШИНЫ

ДАТА ПРИОБРЕТЕНИЯ И УСТАНОВКИ

ТЕЛЕФОН ГАРАНТИЙНОГО СЕРВИС-ЦЕНТРА

Перед тем, как обратиться в сервис-центр, запишите название модели вашей стиральной машины, ее тип и серийный номер. Модель обозначена на емкости для моющего средства. Тип и серийный номер обозначены на табличке, расположенной над дверцей машины.

14 УСЛОВИЯ ГАРАНТИЙНОГО ОБСЛУЖИВАНИЯ И ИНФОРМАЦИЯ ДЛЯ ВЛАДЕЛЬЦА ИЗДЕЛИЯ

УСЛОВИЯ ГАРАНТИЙНОГО ОБСЛУЖИВАНИЯ

Смотрите гарантийный талон.

ГАРАНТИЙНЫЕ ОБЯЗАТЕЛЬСТВА

Изготовитель дает гарантию на изделие в течение 12 месяцев со дня продажи изделия владельцу. Гарантийное обслуживание предусматривает исправление дефектов сборки, материалов и комплектующих бесплатно для владельца в течение гарантийного срока.

Гарантийное обслуживание производится уполномоченными сервисными центрами, адреса которых Вы можете узнать у продавца или в гарантийном талоне.

Гарантия сохраняется только при условии правильной установки и подключения изделия и при точном соблюдении правил его эксплуатации, изложенных в настоящей инструкции. Если изделие не работает или при

работе выявляются неисправности, то прежде, чем обращаться в службу сервиса, проверьте, пожалуйста, что Вы точно выполняете правила использования и установки изделия.

При обращении в сервис сообщите модель изделия, дату покупки и характер неисправности. Сохраните кассовый чек как свидетельство покупки. Гарантия действует при наличии гарантийного талона, заполненного при покупке изделия в магазине.

Стиральные машины соответствуют требованиям нормативных документов:

ГОСТ 30345.4-95,

ГОСТ Р 51318.14.1-99

ГОСТ Р 51318.14.2-99.

Срок службы, установленный на данное изделие в соответствии с постановлением Правительства РФ №720 от 16.06.97 - 15 лет с даты изготовления.

УПАКОВОЧНЫЕ МАТЕРИАЛЫ

Сортируйте упаковочные материалы в соответствии с рекомендациями местных коммунальных служб.

ТРАНСПОРТИРОВКА/ ЗИМНЕЕ ХРАНЕНИЕ

Если машину необходимо перевезти или оставить на хранение в зимних условиях в неотапливаемом помещении, где температура может опуститься до минусовой, то действуйте следующим образом:

* Опорожните фильтр для мелких предметов и сливной насос, см. раздел **Уход и очистка**.

* Отключите водоснабжение, отсоедините шланг подачи воды в машину от впускного клапана и слейте воду из клапана и шланга.

Если у вас возникнут вопросы, то, пожалуйста, обратитесь в сервис-центр.

ЕСЛИ МАШИНА ОТСЛУЖИЛА СВОЙ СРОК

Если вашу стиральную машину больше нельзя использовать, и вы хотите ее выбросить, то для того, чтобы не наносить вред окружающей среде машину нужно правильно подготовить к утилизации. Обратитесь в местные коммунальные службы для дополнительной информацией.

Если машина предназначена для утилизации, то отрежьте шнур электропитания машины как можно ближе к корпусу, чтобы машину нельзя было больше использовать.

Машина спроектирована и сделана таким образом, что ее утилизация не доставит вам хлопот.

3 БЕЗОПАСНОСТЬ ДЕТЕЙ



ПОМНИТЕ О МЕРАХ ПРЕДОСТОРОЖНОСТИ

Обязательно закрывайте дверцу стиральной машины и включайте машину сразу же после добавления моющего средства.

Не разрешайте детям играть со стиральной машиной.

ЗАЩИТИТЕ ДЕТЕЙ!

Храните моющие средства и прополаскиватель в недоступном для детей месте.

ПРЕДОХРАНИТЕЛЬ НА ЕМКОСТИ ДЛЯ МОЮЩЕГО СРЕДСТВА

С правой стороны на передней стенке емкости для моющего средства есть предохранительная защелка, которая предотвращает случайное вытаскивание емкости детьми.

Чтобы установить защелку в рабочее положение

слегка потяните за переднюю стенку емкости для моющего средства до тех пор, пока не сможете достать защелку. Потяните защелку на себя и освободите защелку.

Для того чтобы выдвинуть емкость для моющего средства **при задействованной предохранительной защелке**, вы должны одновременно с выдвижением емкости нажимать на защелку влево.



Для того чтобы вывести предохранительную защелку из рабочего положения нажмите на защелку влево и после этого вовнутрь.





БЛОКИРОВКА КНОПКИ ОТ ДОСТУПА ДЕТЕЙ

Блокируя кнопку можно предотвратить, например, случайный пуск машины ребенком. Для установки блокировки кнопки  действуйте следующим образом:

Установите переключатель программ так, чтобы он указывал прямо вверх.

Выключите машину, нажав на главный сетевой выключатель , а затем снова нажмите на него, устанавливая машину в положение готовности к пуску.

Нажмите на кнопку  пять раз, затем нажмите на кнопку  пять раз. Все десять нажатий должны быть осуществлены в течение пятнадцати секунд.

В течение трех секунд после последнего нажатия на кнопку , пользуясь кнопкой  установите функцию Child Lock ON в рабочую позицию (символ  появится на дисплее) или OFF (символ  появится на дисплее).

ДЛЯ ПУСКА ПРОГРАММЫ С БЛОКИРОВАННОЙ КНОПКОЙ

Для того чтобы запустить машину, вы должны нажать на кнопку  и держать ее нажатой в течение трех секунд.

13 ТЕХНИЧЕСКИЕ ДАННЫЕ

Высота:	850 мм
Ширина:	595 мм
Глубина:	585 мм
Вес:	73 кг/78 кг (с внешней дверцей)
Объем барабана:	50 л
Номинальная загрузка:	5.0 кг
Скорость отжима, об/мин:	400 - 1400 об/мин
Общая номинальная мощность:	См. табличку технических данных
Номинальная мощность эл. нагревателя:	См. табличку технических данных
Напор в водопроводной сети:	0.1 - 1 МПа. 1 - 10 кПа/см ² . 10 - 100 Н/см ² .

Материал:	
Барабана и бака	Нержавеющая сталь
Материал:	
Внешнего корпуса:	Эмалированная, гальванизированная сталь горячего проката или нержавеющая сталь

Способ установки:	Стационарная на четырех регулируемых ножках с резиновым покрытием
-------------------	---

Подключение к водопроводу:	1.5 м пексопропиленовый шланг.
Слив:	1.7 м полипропиленовый шланг.

СТАНДАРТНЫЕ ТЕСТЫ

В Европе:	EN 60 456 Ed.4
Программа стирки:	Программа 2 - (Normal wash), 60°C, 5 кг х/б белья.
Подсоединение:	Холодное водоснабжение 15°C.
Тестирование, акустические измерения:	IEC 60 704-2-4.

4 ЧАСТИ СТИРАЛЬНОЙ МАШИНЫ

ТЕМПЕРАТУРА СТИРКИ - В ГРАДУСАХ ЦЕЛЬСИЯ ИЛИ ФАРЕНГЕЙТА

На дисплее температура указывается в градусах Цельсия (**95C**) или Фаренгейта (**205F**).

Вы можете выбрать в какой шкале будет указываться температура.

Действуйте следующим образом:

Установите переключатель программ в вертикальную позицию, указатель строго вверх.

Выключите главный сетевой выключатель (ⓐ) и затем снова включите его, чтобы машина была готовой к пуску.

Нажмите на кнопку (Start Stop) пять раз, а затем нажмите на кнопку (ⓑ) пять раз. Все эти десять нажатий должны осуществиться в течение 15 секунд.

В течение 3 секунд после последнего нажатия на кнопку (ⓑ) вы должны, с помощью кнопки (ⓑ) выбрать желаемый вариант показания температуры - в градусах Цельсия (**C**) или в градусах Фаренгейта (**F**).

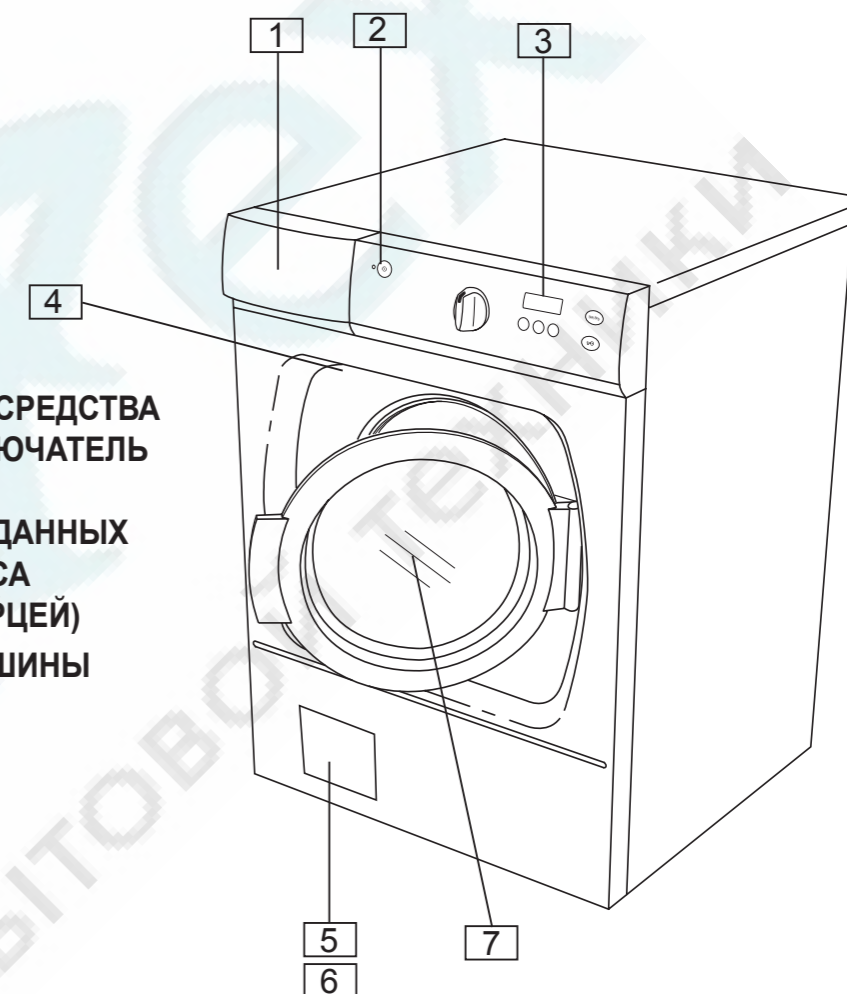

1. ЕМКОСТЬ ДЛЯ МОЮЩЕГО СРЕДСТВА
2. ГЛАВНЫЙ СЕТЕВОЙ ВЫКЛЮЧАТЕЛЬ
3. ПАНЕЛЬ УПРАВЛЕНИЯ
4. ТАБЛИЧКА ТЕХНИЧЕСКИХ ДАННЫХ
5. ДВЕРЦА СЛИВНОГО НАСОСА
6. СЛИВНОЙ НАСОС (ЗА ДВЕРЦЕЙ)
7. ДВЕРЦА СТИРАЛЬНОЙ МАШИНЫ

5 ЕМКОСТЬ ДЛЯ МОЮЩЕГО СРЕДСТВА

1. ЕМКОСТЬ ДЛЯ МОЮЩЕГО СРЕДСТВА - ПРЕДВАРИТЕЛЬНАЯ СТИРКА
2. ЕМКОСТЬ ДЛЯ МОЮЩЕГО СРЕДСТВА - ОСНОВНАЯ СТИРКА
3. ЕМКОСТЬ ДЛЯ ПРОПОЛАСКИВАТЕЛЯ
4. СЪЕМНАЯ СТЕНКА (ДЛЯ ИСПОЛЬЗОВАНИЯ ЖИДКОГО МОЮЩЕГО СРЕДСТВА)
5. ЗАЩЕЛКА БЕЗОПАСНОСТИ

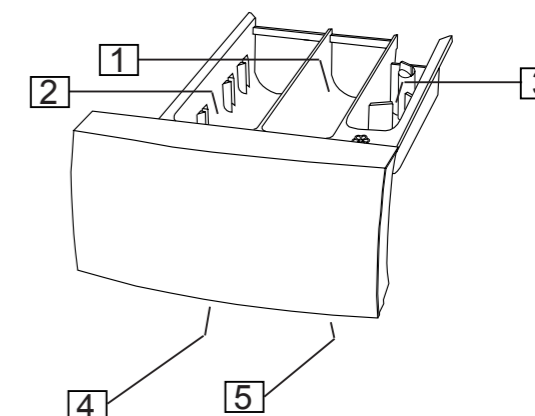

6 ПАНЕЛЬ УПРАВЛЕНИЯ

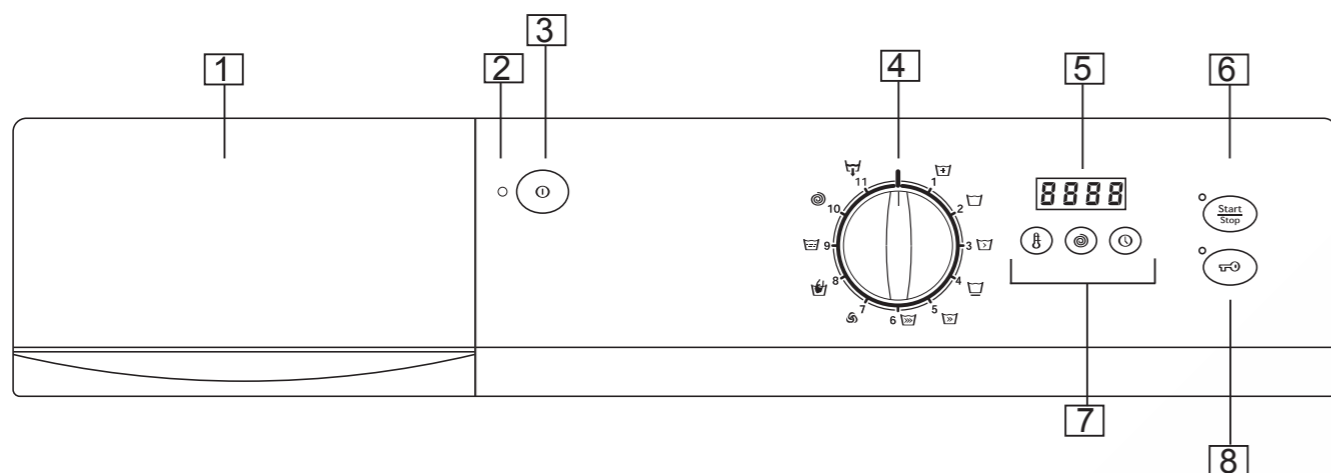

- 1. ЕМКОСТЬ ДЛЯ МОЮЩЕГО СРЕДСТВА
- 2. СИГНАЛЬНАЯ ЛАМПА ON/OFF
- 3. ГЛАВНЫЙ СЕТЕВОЙ ВЫКЛЮЧАТЕЛЬ
- 4. ПЕРЕКЛЮЧАТЕЛЬ ПРОГРАММ
ОПИСАНИЕ ПРОГРАММ
В РАЗДЕЛЕ СТИРКА
- 5. ДИСПЛЕЙ

- 6. КНОПКА ПУСКА START/STOP
С СИГНАЛЬНОЙ ЛАМПОЙ, ПОКАЗЫВАЮЩЕЙ, ЧТО НАЧАЛОСЬ ВЫПОЛНЕНИЕ ПРОГРАММЫ
- 7. КНОПКИ ПАРАМЕТРОВ И РЕЖИМОВ
- 8. КНОПКА ОТКРЫВАНИЯ ДВЕРЦЫ
С СИГНАЛЬНОЙ ЛАМПОЙ, ПОКАЗЫВАЮЩЕЙ, ЧТО ДВЕРЦА ОТКРЫТА

7 КНОПКИ ПАРАМЕТРОВ И РЕЖИМОВ

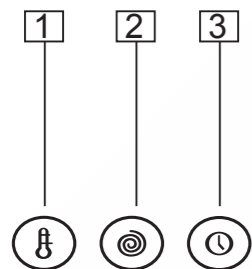

- 1. КНОПКА ВЫБОРА ТЕМПЕРАТУРЫ
- 2. КНОПКА ВЫБОРА СКОРОСТИ ОТЖИМА
- 3. КНОПКА УСТАНОВКИ ЗАДЕРЖКИ ПУСКА

ОБЫЧНЫЕ СООБЩЕНИЯ НА ДИСПЛЕЕ

На дисплее:	Что это означает	
00	Не выбрана программа.	
24h	Одна или две цифры с буквой «h». Установлен пуск с задержкой, программа запущена. На дисплее указано количество часов, оставшихся до начала выполнения машиной программы стирки.	
2h35 18	Одна цифра, буква «H» с двумя цифрами после нее или только 1-2 цифры, означают, что выполняется программа стирки. На дисплее указано время, оставшееся до окончания выполнения программы стирки в часах и минутах.	
95C 205F CC CF	Сообщение появляется на дисплее при выборе температуры. Температура может указываться в градусах Цельсия (C) или Фаренгейта (F). Сообщения CC или CF означают, что машина будет производить стирку при температуре воды, поступающей из водопроводной сети. Для изменения шкалы показания температуры в градусах Цельсия или Фаренгейта, или наоборот - см. в этом разделе.	
End	Программа выполнена. Выньте белье из машины.	
no d	Это сообщение может появиться на дисплее при установке скорости отжима. Означает, что ни отжим, ни слив производиться не будут. Программа будет выполняться без отжимов, и белье останется лежать в воде после последнего полоскания.	
0	Это сообщение может появиться на дисплее при установке скорости отжима. Означает, что отжимы производиться не будут.	
- -	Появляется на дисплее вместо обозначения температуры и скорости отжима, если эти параметры для данной программы выбрать невозможно. Например, невозможно выбрать температуру в программе Полоскания/Rinse.	

**СООБЩЕНИЯ О НЕПОЛАДКАХ
НА ДИСПЛЕЕ**

Если во время выполнения машиной программы стирки возникнет неисправность, то на дисплее появится сообщение.

Ниже представлена таблица возможных сообщений о неполадках и их расшифровка:

На дисплее:	Что это означает	Рекомендации по устранению неисправности
F1	Перелив	Обратитесь в сервис-центр
F2	Неполадка в двигателе стиральной машины	Обратитесь в сервис-центр
F3	Неполадка при выкачивании воды из машины	Проверьте сливной шланг и сливной насос. - не произошла ли блокировка сливного насоса посторонним объектом? Почистите насос, см. раздел Уход и очистка . - убедитесь, что сливной шланг не засорен, прочистите шланг - выпрямите сливной шланг, следите, чтобы на нем не было заломов. Запустите программу Слив/Drain, чтобы проверить работу насоса. Если и это не помогло, обратитесь в сервис-центр.
F4	Неполадка в подаче воды в машину	Проверьте: - что открыт кран - что не засорен фильтр в штуцере подающего трубопровода 1. Выключите кран подачи воды. 2. Отсоедините шланг. 3. Почистите засоренный фильтр на впуске воды в машину. 4. Подсоедините шланг. 5. Откройте кран. 6. Запустите программу, чтобы проверить исправлена ли неполадка.
F5	Неполадки в работе терморезистора	Обратитесь в сервис-центр
F6	Ошибка в температурном режиме.	Обратитесь в сервис-центр
F7	Повышенное пенообразование (Не для всех модификаций).	Запустите один раз программу Полоскание. Проверьте дозировку моющего средства. Используйте малопенящиеся моющие средства.
F8	Неполадка в замке дверцы/закрывании дверцы.	Обратитесь в сервис-центр
0000 Мигает	Машина не может произвести отжим.	1. Машина оснащена встроенным детектором балансировки, который снижает обороты или не дает машине производить отжим, если невозможно равномерно распределить белье. Выключите главный переключатель и включите его снова. Откройте дверцу и перераспределите белье. 2. После более равномерного перераспределения белья включите программу Отжим.
--- Мигает	Вы попытались запустить машину с открытой дверцей.	Закройте дверцу и попытайтесь запустить машину снова.

ВНИМАНИЕ!

Для того чтобы сбросить сообщение о неполадке, нужно выключить главный сетевой выключатель .

8 ПЕРЕД НАЧАЛОМ СТИРКИ

Перед началом стирки ознакомьтесь с несколькими полезными советами.

СОРТИРОВКА БЕЛЬЯ

Сортируйте грязное белье:

- по степени загрязнения
- по цвету
- по типу ткани

ОДЕЖДА

- Застегните молнии, чтобы они не цепляли одежду.
- Новая цветная одежда может линять, поэтому первые несколько раз ее нужно стирать отдельно от другого белья.
- Выворачивайте одежду наизнанку.
- Перед стиркой выверните карманы и стирайте вещи с вывернутыми карманами.







**РЕКОМЕНДАЦИИ ПО СТИРКЕ
НА ЯРЛЫКЕ
ИЗДЕЛИЯ**

Проверьте рекомендации по стирке, обозначенные символами на фабричных ярлыках изделий. В представленной ниже таблице вы найдете полезную информацию по наиболее используемым программам стирки для различных видов тканей и количеств белья.



граммам

Инструкции по стирке на фабричном ярлыке**СИМВОЛ****НА ЯРЛЫКЕ****ТАНЬ****ПРОГРАММА****ЗАГРУЗКА**

	Хлопок, лен, белая и неяркая одежда.	Normal wash 60° to 95° Нормальная стирка, от 60°C до 95°C	1/1 полный бак
	Хлопок, лен, темная и цветная одежда.	Normal wash 60° Нормальная стирка, 60°C	1/1 полный бак
	Полиэстер, хлопок/полиэстер, нейлон. Белая одежда.	Synthetic wash 60° Стирка синтетики, 60°C	1/2 половина бака
	Вискоза, ацетат, акрил. Одежда с непрочной окраской.	Synthetic wash 40° Стирка синтетики, 40°C	1/2 бака
	Полиэстер, хлопок/полиэстер, нейлон.	Synthetic wash 40° Стирка синтетики, 40°C	1/2 бака
	Цветная одежда. Шелк и одежда из очень тонких тканей.	Synthetic wash 30° Стирка синтетики, 30°C	1/3 бака
	Шерсть и тонкие ткани с пометкой IWS или Superwash	Wool/hand wash 40° Шерсть/ручная стирка, 40°C	1/3 бака

ЦВЕТНОЙ ХЛОПОК

Цветная одежда из хлопка, на фабричном ярлыке которой стоит символ стирки при 60°C, первый раз должна быть выстирана при температуре 60°C для того, чтобы избавиться от возможных остатков красящего вещества. Если этому совету не последовать, то возрастает риск того, что изделие будет линять. Для сохранения цветной окраски вещей используйте моющее средство, не содержащее отбеливающих компонентов.

ЩАДЯЩАЯ СТИРКА**Неотбеленный лен**

Неотбеленный лен нужно стирать при 60°C, используя моющее средство, не содержащее отбеливающих или оптически осветляющих веществ. Сильно загрязненные льняные вещи иногда можно стирать при более высокой температуре. Но такую стирку нельзя производить слишком часто, так как использование высоких температур может повредить прочность и снизить блеск льняной ткани.

Шерсть и шелк

Иногда на фабричном ярлыке шерстяных изделий обозначен символ машинной стирки, иногда рекомендуется стирать шерсть руками. Программы стиральной машины Шерсть/Wool и Ручная стирка/Hand wash так осторожно стирают изделие, что эти программы можно вполне сравнить со стиркой вручную. Шерсть особенно чувствительна к механическому воздействию. Если вы не хотите





применять отжим, то выжмите воду из изделия, выкатав его между махровыми полотенцами. В этом случае вы должны установить режим, исключая отжим, см. раздел Стирка, где приведены инструкции по установке такого режима. Однако многие изделия выдерживают легкий кратковременный машинный отжим. Программы стиральной машины Шерсть/Wool и Ручная стирка/Hand wash всегда заканчиваются стадией короткого отжима.

Синтетические ткани

При стирке изделий из таких тканей в машине должно быть достаточно места для того, чтобы изделия не смялись. При стирке синтетических и искусственных тканей наполняйте барабан только наполовину. Выбирайте короткий отжим, устанавливая скорость отжима на 800 об/мин или ниже.

ВНИМАНИЕ!

Мокрые изделия из вискозы и ацетатного шелка очень хрупкие.

ЭКОНОМИЯ ВРЕМЕНИ

Используя программу Легкой стирки/Light wash, вы сэкономите время. Стадия основной стирки в этой программе более короткая, чем при Нормальной стирке/Normal wash, но такой продолжительности вполне достаточно для стирки белья обычной степени загрязненности.

ЭКОНОМИЧНОСТЬ И ЭФФЕКТИВНОСТЬ

Вы сможете сэкономить большое количество энергии, если не будете применять более сильные /т.е. более энергоемкие/ программы, чем это необходимо.

- Выбирайте высокую скорость отжима для избежания потери электроэнергии при сушке в сушильной машине или в сушильном шкафу.
- Используйте программу ускоренной экспресс-стирки Super Quick wash, если вы хотите только освежить одежду, такую как рубашки и спортивные костюмы. Таким образом, вы сэкономите и воду, и энергию.

МОЮЩИЕ СРЕДСТВА

Передозировка моющего средства не улучшит результаты стирки, но приведет к дополнительному загрязнению окружающей среды. Попробуйте применять меньше моющего средства, и увеличивайте дозу только в том случае,

если вы не довольны результатами стирки.

Для стирки разрешается применять только те моющие средства, которые специально предназначены для автоматических стиральных машин. Рекомендуется использовать наиболее качественные моющие средства. При их использовании требуется меньшая дозировка и исключается риск засорения стиральной машины.

Для отбеливания и удаления пятен при стирке в машине нельзя использовать химические вещества, содержащие $\text{Na}_2\text{S}_2\text{O}_4$, гипосульфит натрия или дитионит натрия. Такие вещества могут вызвать коррозию машины и изменение цвета белья.

12 УСТРАНЕНИЕ НЕИСПРАВНОСТЕЙ

МАШИНА НЕ ЗАПУСКАЕТСЯ

1. Проверьте, плотно ли закрыта дверца. Плотно закройте дверцу, слегка на нее нажав.
2. Проверьте, не установлен ли пуск с задержкой/Delayed start. Оставшееся до пуска время указано на дисплее в часах, например, **2ч**. Для внесения изменений: прервите программу стирки, измените параметры и режимы, если это необходимо, запустите машину.
3. Подключена ли машина к электрической сети?

Проверьте пробки.

4. Не включена ли блокировка кнопок?

Для пуска программы нажмите на кнопку  и держите ее нажатой в течение трех секунд. См. раздел **Безопасность детей**.

ДВЕРЦА МАШИНЫ НЕ ЗАКРЫВАЕТСЯ

Если дверца машины открывается сразу, как только вы попытались ее закрыть, проверьте, правильно ли установлены режимы и параметры. Если это не поможет, то, возможно, сработала защитная система безопасности. Позвоните в сервис-центр.

ДВЕРЦА МАШИНЫ НЕ ОТКРЫВАЕТСЯ

1. Проверьте, включен ли главный сетевой выключатель.
2. Проверьте, есть ли напряжение в сети. Проверьте пробки и предохранители. Дверь нельзя открыть нажатием кнопки , если прервана подача электроэнергии.
3. Если дверца не открывается обычным способом, то для аварийного открывания дверцы действуйте следующим образом:

- Убедитесь, что в машине нет воды. Если в машине осталась вода, то вы можете слить воду как описано выше в разделе **Уход и очистка**.

- Убедитесь, что выключен главный сетевой выключатель OFF.

- Используя съемную разделительную стенку для жидких моющих средств откройте дверцу сливного насоса, расположенную внизу слева как показано на рисунке.

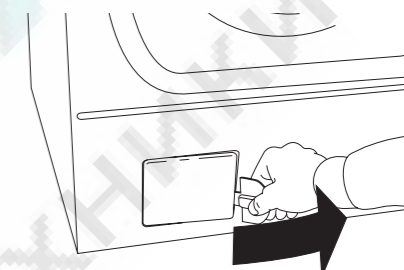

- Отвинтите винт, удерживая красную пластиковое кольцо на месте.

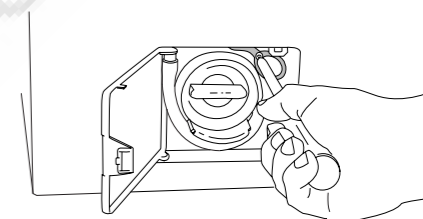

- Потяните за кольцо и дверца откроется.

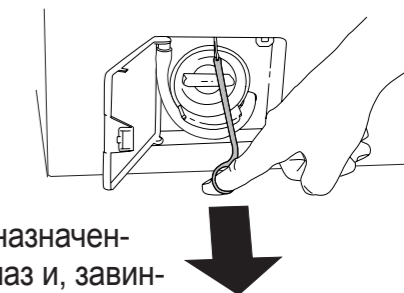

- Установите кольцо в предназначенный для него паз и, завинчивая, установите его на место. Закройте дверцу сливного насоса. Если и после этого дверца не откроется, то обратитесь в сервисную службу..



95°C. При этом рекомендуется использовать малое количество моющего средства. Белье в машину можно вообще не добавлять.

ОЧИСТКА ОТВЕРСТИЙ ПОД ЛОПАСТЯМИ

Если вы подозреваете, что в отверстия стирального барабана могли попасть иголки, скрепки, закладки или другие подобные предметы, то вам нужно проверить отверстия под лопастями. Такие предметы могут стать причиной коррозии и вызвать образование следов ржавчины на вашем белье. Иголки и другие острые предметы могут рвать белье во время стирки.

Действуйте следующим образом:

1. Используйте отвертку или подобный инструмент.

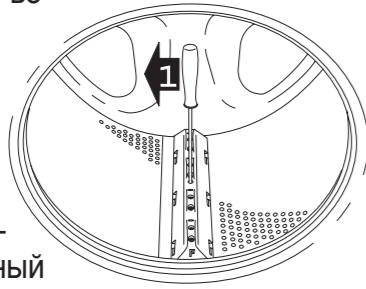

2. Вставьте отвертку в середину отверстия на лопасти и слегка нажмите на ручку отвертки влево.

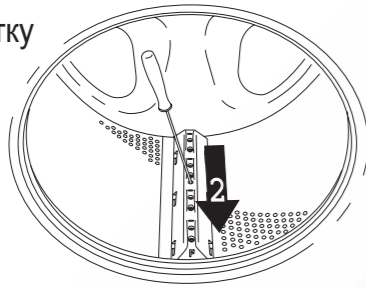

3. Придерживая одной рукой лопасть приподнимите ее на себя, как показано на рисунке.

4. Снимите лопасть.

5. Удалите все посторонние предметы со дна машины.

6. Установите лопасть в фиксирующее отверстие значком F, направленным в вашу

сторону. Проверьте, чтобы все крепежные выступы совпали с пазами в барабане. Протолкните лопасть от себя до упора.

ЖЕСТКАЯ ВОДА

Если вы живете в регионе, где жесткая вода, то на стиральном барабане через некоторое время может образоваться серый налет. Для его удаления поместите в барабан 20 г порошка лимонной кислоты и запустите программу нормальной стирки при температуре 95°C. Лимонную кислоту продают в продуктовых магазинах в отделе специй и приправ.

9 СТИРКА

Следуя приведенным ниже поэтапным инструкциям, вы сможете достичь наилучших результатов стирки.

1 РАССОРТИРУЙТЕ БЕЛЬЕ

Полезные советы и рекомендации по сортировке белья см.

в разделе **Перед началом стирки.**

ВНИМАНИЕ!

Выньте из карманов все посторонние предметы. Монеты, гвозди и т.п. предметы могут повредить стиральную машину и одежду.

2 ВКЛЮЧИТЕ ГЛАВНЫЙ СЕТЕВОЙ ВЫКЛЮЧАТЕЛЬ

3 ОТКРОЙТЕ ДВЕРЦУ И ПОЛОЖИТЕ БЕЛЬЕ В МАШИНУ

Нажмите на кнопку  и рядом с кнопкой загорится сигнальная лампа. Дверца откроется через три секунды. Положите в машину белье. Над программой стирки указана максимальная загрузка барабана для каждой программы.

4 ДОЗИРОВКА МОЮЩЕГО СРЕДСТВА И ПРОПОЛАСКИВАТЕЛЯ

Для определения правильных количеств моющего средства для стирки следуйте рекомендациям на упаковке моющего средства. Максимальное количество белья, загружаемого в машину 5 кг. Если вы загружаете в машину меньшее количество белья, то вы можете соответственно уменьшить количество моющего средства.

Стиральный порошок

Насыпьте порошок в отделение для

моющего средства основной стирки (2) и немного порошка в отделение для предварительной стирки (1), см. рисунок.



Жидкое моющее средство

В комплект входит съемная разделительная стенка, которую применяют для жидкого моющего средства. Она прикреплена под емкостью для моющего средства. Возьмите ее и вставьте в самые дальние пазы на стенках емкости, как показано на рисунке. Налейте жидкое моющее средство в отделение для моющего средства основной стирки (2).



Шарик и дозировочный мешочек

Если вы используете шарик-дозатор для моющего средства или дозировочный мешочек, положите их прямо в машину, и выберите программу без предварительной стирки.

Прополаскиватель

Налейте прополаскиватель в отделение емкости, помеченное символом . Следуйте рекомендациям изготовителя.

ВНИМАНИЕ!

Не превышайте максимального уровня прополаскивателя, обозначенного внутри емкости. В противном случае прополаскиватель перельется в машину раньше времени и это ухудшит результаты стирки.

ОПИСАНИЕ ПРОГРАММ

№ программы	Тип программы	Максимальная загрузка	Температура °C (A)	Макс. скорость отжима об/мин	Стадии программы							Прочее		
					Pre-wash Предварительная стирка	Main wash Основная стирка	Spin/Отжим	Rinse/Полоскание	Spin/Отжим	Rinse/Полоскание	Spin/Отжим		Rinse/Полоскание	
1	Heavy wash/ Интенсивная стирка	●	30-95°C	1400	■	■	⊙	⊙	⊙	⊙	⊙	⊙		
2	Normal wash/ Нормальная стирка	●	30-95°C	1400	■	■	⊙	⊙	⊙	⊙	⊙	⊙		
3	Light wash/ Легкая стирка	●	30-95°C	1400	■	■	⊙	⊙	⊙	⊙	⊙	⊙		
4	Synthetic wash/ Стирка синтетики	●	30-95°C	800	■	■	⊙	⊙	⊙	⊙	⊙	⊙		
5	Quick wash/ Ускоренная стирка	●	30-95°C	1400	■	■	⊙	⊙	⊙	⊙	⊙	⊙		
6	Super quick wash/ Экспресс-стирка	●	30-95°C	1400	■	■	⊙	⊙	⊙	⊙	⊙	⊙		
7	Wool wash (S)/ Стирка шерсти	○	30-40°C	800	■	■	⊙	⊙	⊙	⊙	⊙	⊙		Чуть более щадящая программа стирки, чем Стирка шерсти.
8	Hand wash (S)/ Ручная стирка	○	30-40°C	800	■	■	⊙	⊙	⊙	⊙	⊙	⊙		
9	Rinse programme/ Полоскание	●		1400										
10	Spin/ Отжим	●		1400										
11	Drain/ Слив	●	Только слив											

● 1/1 (5,0 кг) ■ Wash/Стирка ⊙ Short spin/Короткий отжим (макс. 800 об/мин)
 ○ 1/2 (3,0 кг) ■ Rinse/Полоскание ⊙ Long spin/Продолжительный отжим
 ○ 1/3 (2,0 кг)

(A) Ч на дисплее означает температуру воды, поступающей из водопроводной сети.
(C) Щадящая стирка при высоком уровне воды в машине.

11 УХОД И ОЧИСТКА

ПРОВЕРКА ФИЛЬТРА-ЛОВУШКИ ДЛЯ МЕЛКИХ ВЕЩЕЙ И ПРОВЕРКА СЛИВНОГО НАСОСА

Стиральная машина оснащена фильтром для монет, заколок и других мелких предметов. Очистка фильтра и сливного насоса осуществляется следующим образом:

1. Убедитесь, что из машины слита вода и выключен главный сетевой выключатель OFF.

2. Используя съемную разделительную стенку для жидких моющих средств, откройте дверцу сливного насоса как показано на рисунке.

3. Слейте воду в небольшую емкость вытянув маленький сливной шланг, находящийся за дверцей.

4. Откройте насос поворачивая его крышку против часовой стрелки. Выньте крышку и фильтр-ловушку.

5. Удалите все посторонние предметы из корпуса насоса. Убедитесь, что расположенные внутри лопасти насоса могут вращаться.

6. Установите фильтр с крышкой насоса на место, вставьте сливной шланг за выступ на крышке и закройте дверцу.

ОЧИСТКА ЕМКОСТИ ДЛЯ МОЮЩЕГО СРЕДСТВА

Выдвиньте емкость для моющего средства до упора.

Затем нажмите на нее снизу и потяните на себя, как показано на рисунке.

Сполосните и помойте щеткой отделения емкости для моющего средства и прополаскивателя для того, чтобы удалить все остатки моющих средств с внутренней поверхности и стенок емкости. Установите емкость на место.

Внимание!
Не мойте емкость для моющего средства в посудомоечной машине.

ОЧИСТКА МАШИНЫ С ВНЕШНЕЙ СТОРОНЫ

Для очистки машины с внешней стороны используйте слабые растворы моющих средств. Запрещается использование растворителей. Это может повредить машину.

Внимание!
Никогда не поливайте машину водой.

ОЧИСТКА ВНУТРЕННЕЙ ПОВЕРХНОСТИ МАШИНЫ ДЛЯ ПРЕДОТВРАЩЕНИЯ ВОЗНИКНОВЕНИЯ НАЛЕТА

При применении современных моющих средств все чаще рекомендуется применять более низкие температуры стирки. Однако это может стать причиной образования налета на внутренней поверхности машины. Этот налет может отрицательно повлиять на работу машины.

Для предотвращения возникновения таких проблем мы рекомендуем несколько раз в год запускать программу стирки при

10 ПОТРЕБЛЕНИЕ ВОДЫ И ЭЛЕКТРОЭНЕРГИИ

Величины расхода представлены для стирки при следующих условиях:

Температура поступающей воды 15°C. Мощность нагревателя 2000 Вт. Без доп. режимов.

ПРОГРАММА	СТИРКА/ ТЕМПЕРАТУРА (1)	КОЛ-ВО БЕЛЬЯ (2)	РАСХОД ВОДЫ прибл. л	РАСХОД ЭЛ.ЭНЕРГИИ прибл. кВт*ч	ПРОДОЛЖИТ. ПРОГРАММЫ прибл. мин
Heavy wash Интенсивная стирка	Хлопок, лен, 60°C	5,0 кг	52	1,20	135
Normal wash Нормальная стирка	Хлопок, лен, 60°C	5,0 кг	49	0,95	120
Light wash Легкая стирка	Хлопок, лен, 60°C	5,0 кг	49	0,90	80
Synthetic wash Стирка синтетики	Полиэстер, хлопок / полиэстер, нейлон, 40 C	3,0 кг	28	0,35	65
Quick wash Ускоренная стирка	Хлопок, лен, 60°C	5,0 кг	35	0,90	58
Super quick wash Ускоренная экспресс-стирка	Полиэстер, хлопок / полиэстер, нейлон, 40 C	3,0 кг	22	0,30	35
Wool wash Стирка шерсти	Шерсть/Ручная стирка, 2,0 кг IWS, Superwash, 30°C		54	0,30	40
Hand wash Ручная стирка	Шерсть/Ручная стирка, 2,0 кг IWS, Superwash, 30°C		54	0,30	40
Rinse programme Программа полоскания	Хлопок, лен	5,0 кг	7-12	0,05	15
Spin Отжим	Хлопок, лен	5,0 кг	----	0,05	10
Drain Слив	Хлопок, лен	5,0 кг	----	----	1

(1) Во всех программах установлена максимальная скорость отжима

(2) Максимальная загрузка машины 5.0 кг.

5 ВЫБЕРИТЕ ПРОГРАММУ

С помощью переключателя программ установите программу, которую вы хотели бы использовать.

Для дополнительной информации о содержании программ стирки см. таблицу Типы программ.



6 УСТАНОВКА РЕЖИМОВ И ПАРАМЕТРОВ СТИРКИ

С помощью изменения некоторых параметров и режимов Вы можете откорректировать программу стирки в соответствии с вашими индивидуальными требованиями к стирке.

Машина “запомнит” сделанные вами изменения в каждой программе, и в следующий раз, при выборе измененной программы, стирка будет производиться с внесенными изменениями (за исключением температур выше 60°C и режима Delayed start/Пуска с задержкой). Конечно, и после этого вы можете вносить в программы изменения.

Температура

Установите температуру с помощью кнопки . По мере изменения температуры с помощью этой кнопки, выбранная температура будет указана на дисплее.

Вы можете выбрать температуру в диапазоне от 30°C до 95°C, или    в градусах Фаренгейта.).



Если вы выбрали  то стирка будет производиться при температуре поступающей из водопровода воды.

Для некоторых программ невозможно установить температуру выше 40°C, см. таблицу.

Скорость отжима/Без отжима/Без слива Spin speed/No spin/No Drain

Установите желаемую скорость отжима с помощью кнопки . При нажатии на

кнопку, выбираемая скорость будет указана на дисплее.

Вы можете выбрать скорость отжима в диапазоне от 400 до 1400 оборотов в минуту, можете исключить отжим/No Spin  или исключить и отжим и слив No Spin/No Drain .

Для некоторых программ невозможно установить скорость отжима, превышающую 800 об/мин, см. таблицу.

Отжим при скорости 400-800 об/мин всегда означает короткий отжим. Отжим при скорости 1000 об/мин и выше всегда означает продолжительный отжим.

No Spin/Без отжима  означает, что стирка будет выполняться без стадии отжима и закончится сливом воды из машины.

No Spin/No Drain/Без отжима/Без слива

означает, что программа будет выполняться без отжима и закончится на стадии, когда вода после последнего полоскания останется в машине. Белье останется лежать в воде, набранной в машину на стадии последнего полоскания, и не будет мяться. После того, как закончится эта программа, вы можете выбрать программу Отжим/Spin или Слив/Drain, или, при желании, нажать на кнопку открывания дверцы машины, чтобы слить из машины воду после полоскания.

Пуск с задержкой/Delayed start

Установите с помощью кнопки  количество часов, на которое вы хотите задержать пуск машины. Выбираемое время будет высвечиваться на дисплее.

Таким образом, задержка пуска на 5 часов означает, что машина начнет выполнять программу стирки через 5 часов после нажатия на кнопку Пуск. Вы можете установить задержку пуска в диапазоне от 1 до 24 часов.

 означает, что режим задержки пуска не включен и машина начнет выполнять программу стирки как обычно, сразу после нажатия на кнопку Пуск.

7 ЗАКРОЙТЕ ДВЕРЦУ И ЗАПУСТИТЕ ПРОГРАММУ С ПОМОЩЬЮ КНОПКИ

Рядом с кнопкой загорится сигнальная лампа, что означает, что машина начала выполнение программы.

ВНИМАНИЕ!

Если включена блокировка кнопок, то на кнопку нужно нажать, и удерживать ее нажатой в течение 3 секунд.

Оставшееся до конца стирки время

Во время выполнения программы, оставшееся до окончания стирки время указывается на дисплее в часах и минутах (приблизительно). Например, **2h35** означает 2 часа и 35 минут.

При пуске программы стирки на дисплее высвечивается приблизительная продолжительность выполнения программы. Эта продолжительность может незначительно меняться в зависимости от температуры поступающей из водопровода воды и количества стираемого белья.

Оставшееся до окончания стирки время рассчитывается машиной заново перед последним полосканием, и значение может измениться в большую или меньшую сторону.

ВО ВРЕМЯ ВЫПОЛНЕНИЯ ПРОГРАММЫ

Если вы хотите прервать выполнение программы или внести в программу

изменения, то нажмите на кнопку  и удерживайте ее нажатой в течение трех секунд. Сигнальная лампа рядом с кнопкой погаснет, что означает, что выполнение программы прервано.

Перед тем как выбрать новую программу стирки, добавьте, при необходимости, моющее средство.

Загрузка и выгрузка белья

Если вы хотите добавить или вынуть белье из машины после пуска машины, то вам нужно нажать на кнопку  и удерживать ее нажатой в течение трех секунд. Рядом

с кнопкой загорится соответствующая сигнальная лампа. Из машины будет слита вся вода и после этого можно будет открыть дверцу. Добавьте белье в машину, добавьте, при необходимости, моющее средство, и закройте дверцу машины. Машина продолжит автоматически выполнять программу стирки с момента ее прерывания.

Изменение параметров стирки после пуска

Некоторые параметры и режимы можно изменить после пуска программы стирки. Нажмите на кнопку режима или параметра и держите ее нажатой в течение трех секунд. На дисплее высветится значение температуры.

В течение 15 секунд после того, как вы отпустили эту кнопку, вы можете с помощью этой же кнопки установить новый параметр или включить или выключить режим.

Однако для того чтобы внести изменения в некоторые программы стирки, вы должны внести желаемые изменения до того, как программа будет запущена.

- **Программа** - если переключатель программ повернуть во время выполнения программы, то на программу это уже не повлияет. Чтобы изменить программу, вы должны прервать выполняемую программу стирки.

- **Температура** - может быть изменена до начала выполнения стадии основной стирки/main wash.

- **Скорость отжима** - может быть изменена до слива воды на стадии основной стирки/main wash.

- **Задержка пуска** - не может быть изменена. Вы должны прервать программу, внести желаемые изменения и снова запустить программу.

8 ПРОГРАММА СТИРКИ ВЫПОЛНЕНА

На дисплее появится сообщение **End**. Это означает, что программа стирки выполнена.

Нажмите на кнопку  один раз, и загорится соответствующая сигнальная лампа. Через три секунды вы можете открыть дверцу машины.

9 ПО ОКОНЧАНИИ СТИРКИ

Выключите главный сетевой выключатель .

Закройте дверцу стиральной машины, чтобы маленькие дети не могли залезть вовнутрь машины.